

**Инструкция  
по сборке диван-кровать  
Домо ПРО**

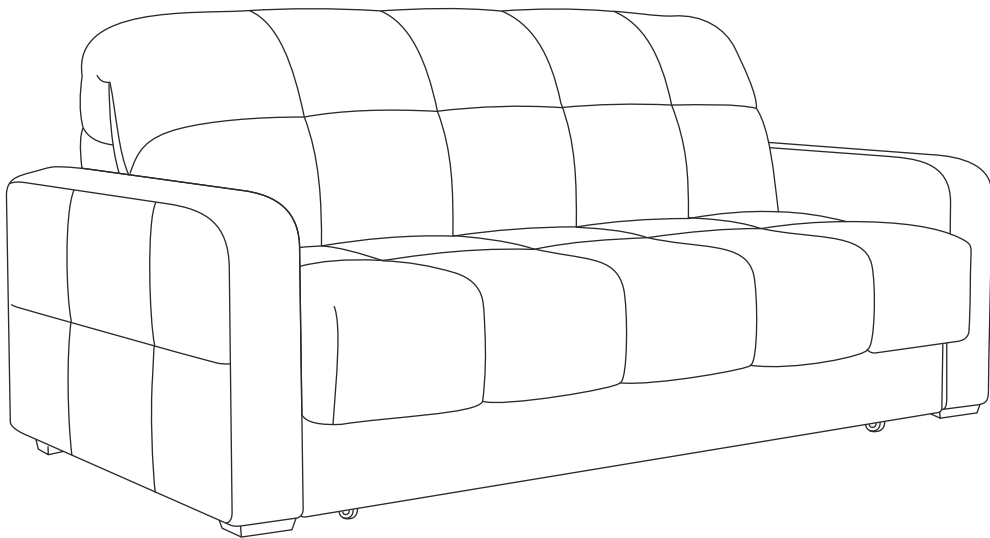



ТР ТС 025/2012 ТУ 31.09.12-001-32907084-2020  
Декларация о соответствии ЕАЭС N RU Д-РУ.РА04.В.64873/22  
от 19.07.2022 г., действительна до 04.07.2025 г. включительно













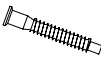

## Перед сборкой:

1. Проверьте вид и целостность деталей в упаковке. Претензии по их повреждению принимаются только у изделий БЕЗ следов сборки.
2. Сохраните упаковку до окончания сборки! При выявлении в процессе сборки брака и некомплектности изделия необходимо сохранять упаковку до момента выезда к Вам представителя торговой компании.
3. Проверьте количество деталей и фурнитуры по перечню комплекточной ведомости, разберите фурнитуру на группы. Предприятие-изготовитель оставляет за собой право вносить конструктивные изменения в изделие, заменять фурнитуру и метизы на аналогичные, не ухудшающие внешний вид и не влияющие на функциональные свойства изделия.
4. Соблюдайте порядок сборки, данный в этой инструкции! При несоблюдении инструкций по сборке и эксплуатации с компании-производителя снимаются гарантийные обязательства. Инструкции по сборке и эксплуатации необходимо сохранять на весь период эксплуатации изделия.
5. Перемещайте все детали бережно, без рывков, укладывайте устойчиво, избегайте их падений и ударов! Сборку изделия проводить на ровной поверхности.
6. Все не задействованные технологические отверстия и фурнитуру закрыть заглушками.

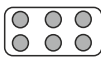
## Для сборки необходимо:

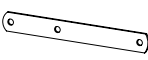



	Крестовая отвертка
	Ключ №10
	Ключ №13

## Комплектовочная ведомость диван-кровать Домо ПРО

Наименование упаковки	Маркировка детали	Наименование детали, размер в мм	Количество деталей в упаковке, шт.	Изображение
Упаковка № 1	ДФ84	Механизм трансформации	1	
		Пакет фурнитуры	1	
Пакет фурнитуры	FMP113	Болт 6*20 DIN 933	6	
	FMP068	Болт 6*40 DIN 933	4	
	FMP078	Болт 8*45 DIN 933	2	
	FMP055	Винт 6*20 DIN 965	4	
	FMP086	Винт 6*25 DIN 7420	4	
	FMP100	Винт-конфирмат 7*50 DIN 912	16	
	FMP045	Гайка 6 DIN 934	4	
	FMP096	Гайка 8 DIN 985	2	
	FFD035	Заглушка самоклеющаяся Д13, белая	16	
	FOP053	Ключ шестигранный 4 DIN 911	1	
	FOP054	Лента х-к 3*25 L=205	2	
	FRS024	Опора колесная D42*45 рез колесо	2	
	FTS034	Саморез 4*16 DIN 7962	4	
	FMP103	Шайба 24*8 пластик	2	
	FMP064	Шайба 6 DIN 9021 увелич.	10	

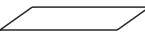
## Комплектовочная ведомость диван-кровать Домо ПРО

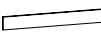
4

Наименование упаковки	Маркировка детали	Наименование детали, размер в мм	Количество деталей в упаковке, шт.	Изображение
Упаковка № 2	ДО 1	Дно БК	1	
	ДО 4	Спинка	1	
	ДО 5	Царга	1	
		Инструкция по сборке	1	
		Паспорт по эксплуатации	1	
Упаковка № 3	ДО 6	Подлокотники	2	* 
Упаковка № 4	БК 01	Задняя стенка 1044*160*16/1244*160*16/1444*160*16	2	
	RR 01	Ребро жесткости 490*80*16	1	
	RR 02	Ребро жесткости 490*80*16	2	
	SL 01	Боковина левая 490*160*16	1	
	SR 01	Боковина правая 490*160*16	1	
	TD 1	Тех. Деталь 1044*64*16/1244*64*16/1444*64*16	2	(не используется)
	TD 2	Тех. Деталь 192*64*16	2	(не используется)
	TD 3	Тех. Деталь 160*64*16/160*264*16/160*464*16	2	(не используется)
	TD 4	Тех. Деталь 490*80*16	1	(не используется)

\* варианты подлокотников:

ПЛ14



ПЛ7

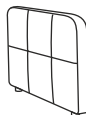

ПЛ25



ПЛ25 полки



ПЛ10

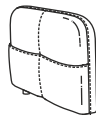

1.

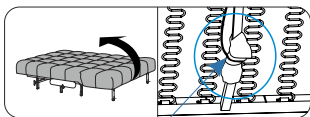

Пакет  
фурнитуры  
с красной  
лентой

x4

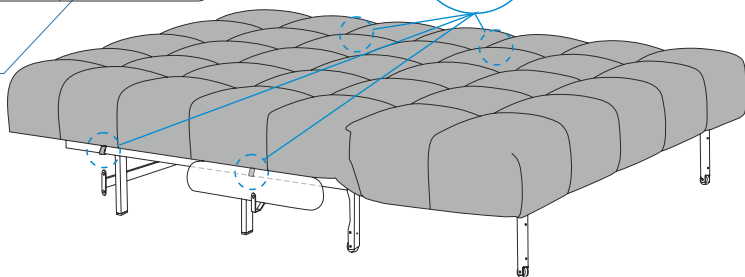

2.

ДО 6

ДО 6

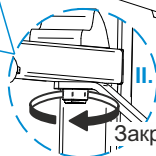
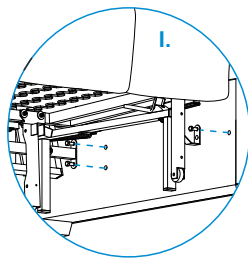
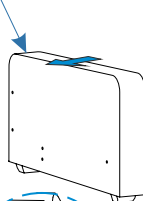
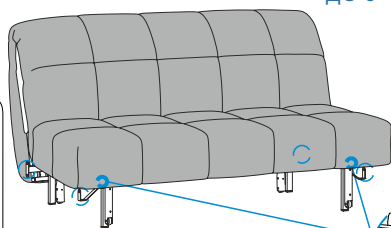
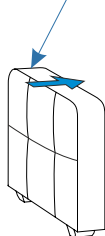

Закрутить гайку

3.

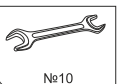
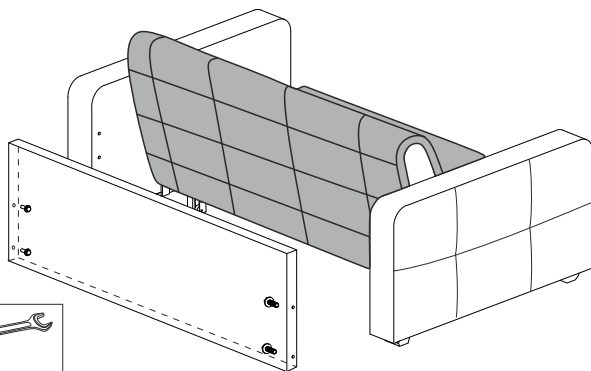

4.

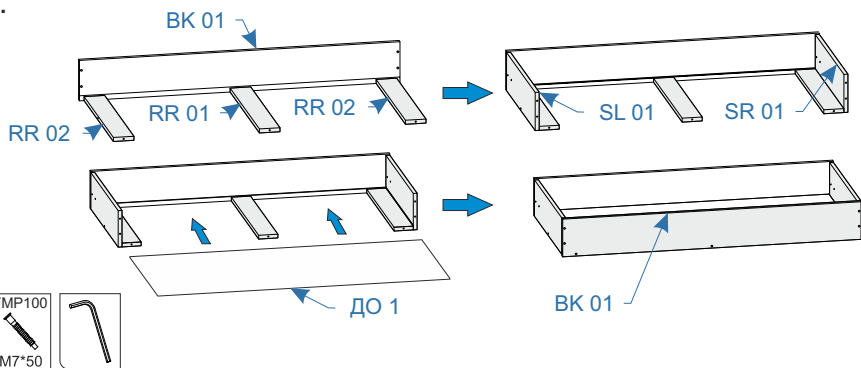

5.

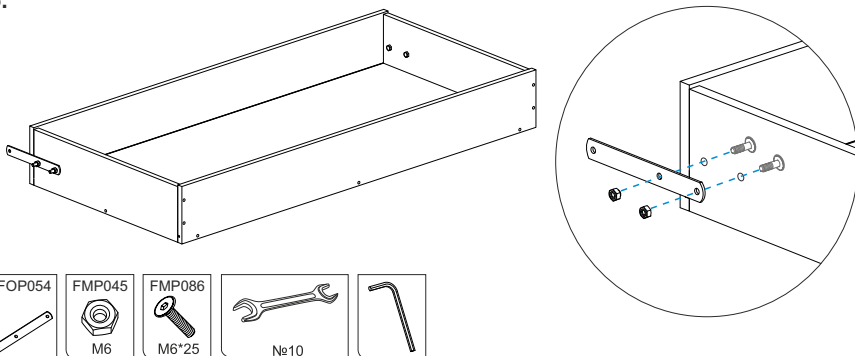

6.

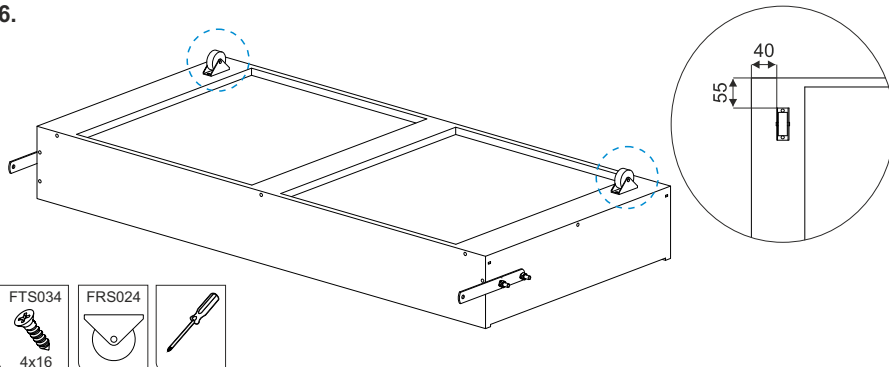

7.

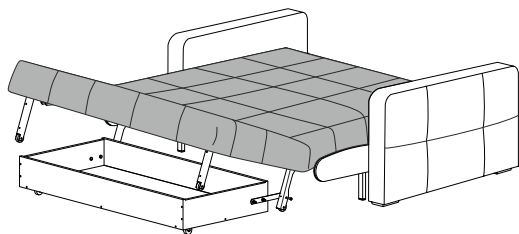

FMP078



M8\*45

FMP096



M8

FMP103



24\*8



№13

8.

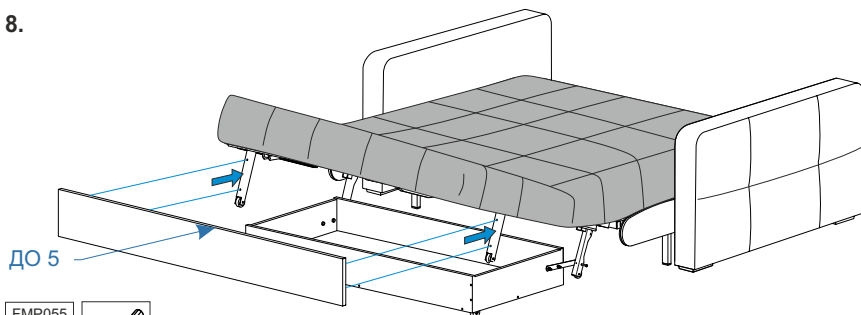

FMP055



M6 x 20



9.

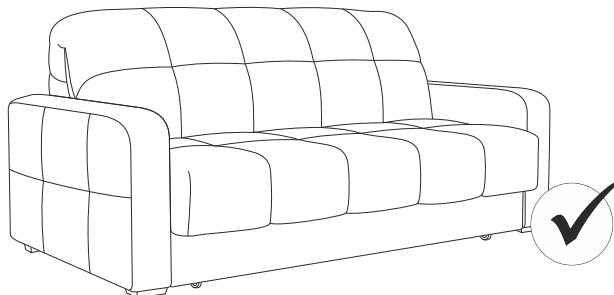

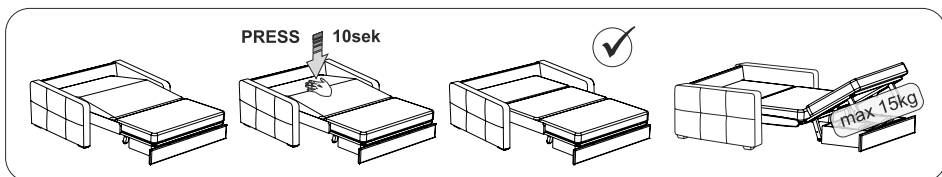
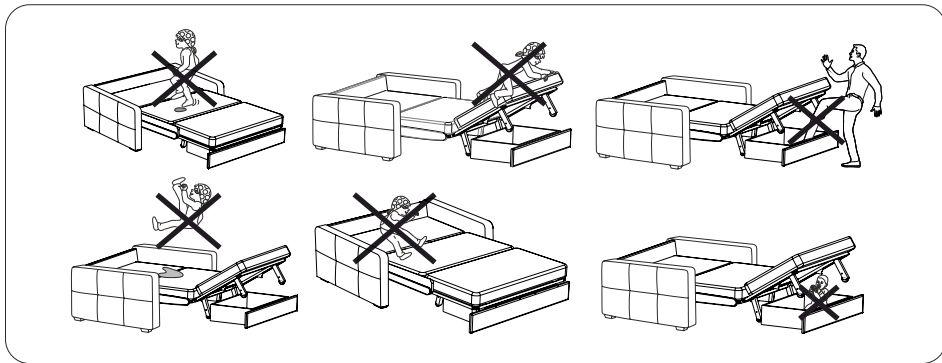

**Замятия на ворсе чехлов расправить рукой, причесать щёткой, отпарить согласно паспорту по эксплуатации изделия**

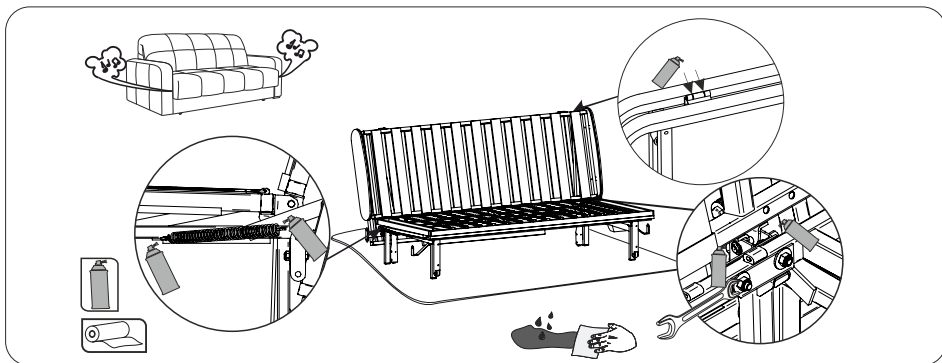

ПОДРОБНУЮ ИНСТРУКЦИЮ  
ПО СБОРКЕ ДИВАНА-КРОВАТИ  
МОЖНО УВИДЕТЬ ПЕРЕИДЯ  
ПО QR-КОДУ



ПОДРОБНУЮ ИНСТРУКЦИЮ  
ПО ТРАНСФОРМАЦИИ  
ДИВАНА В КРОВАТЬ МОЖНО  
УВИДЕТЬ ПЕРЕИДЯ  
ПО QR-КОДУ



I

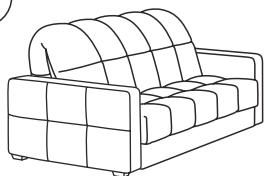

II

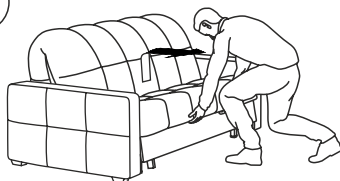

III

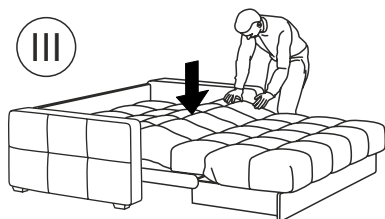

IV

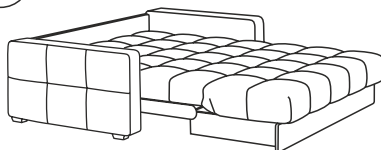

I

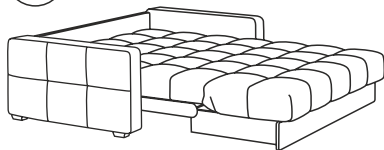

II

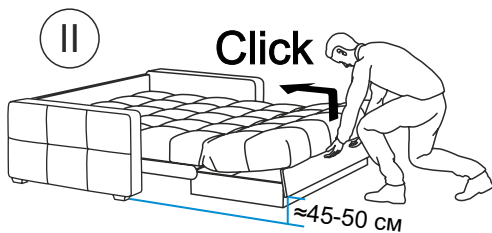

III

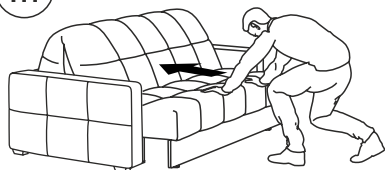

IV

