

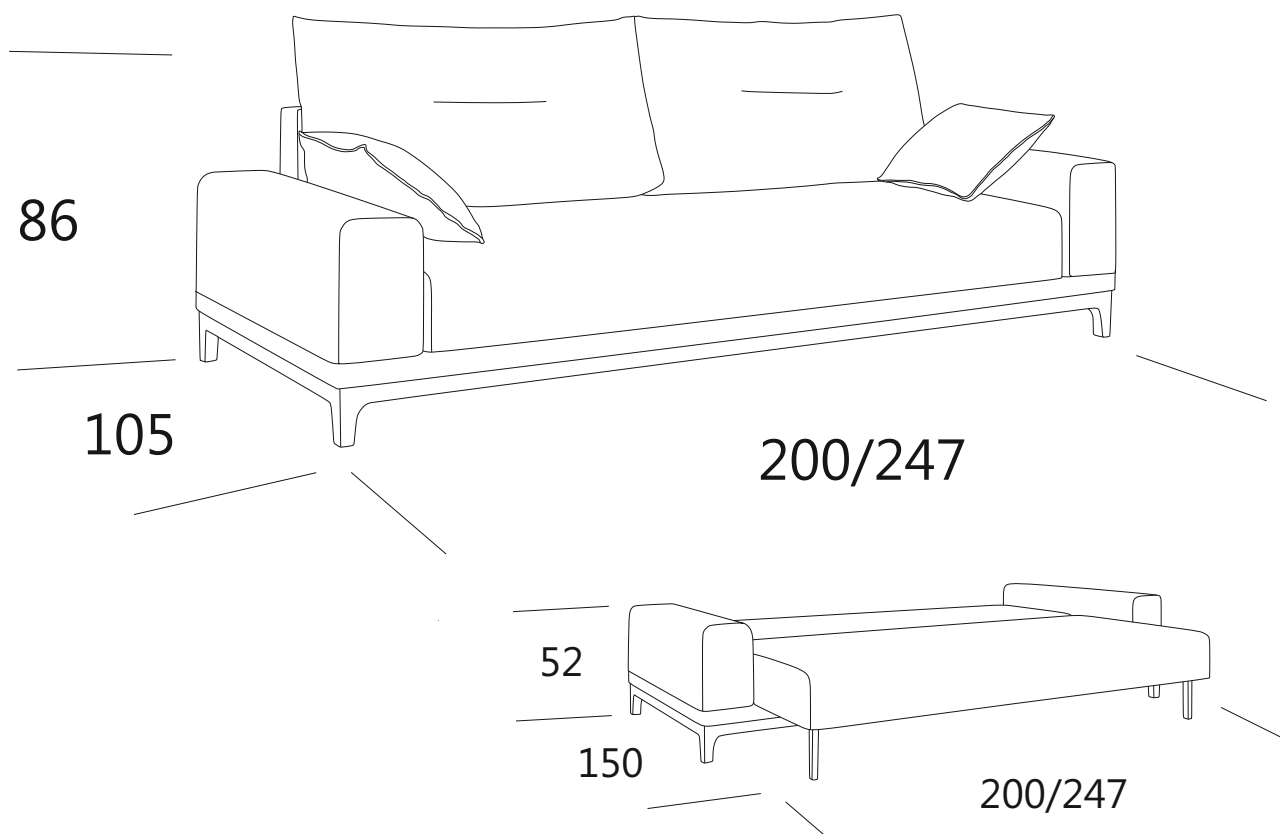

askona

ТЕРРИТОРИЯ ЗДОРОВОГО СНА

Инструкция по сборке дивана FROST/Фрост 200x105x86-200x150x52/ 247x105x86-247x150x52



ТР ТС 025/2012, ТУ 31.09.12-001-32907084-2020

Декларация о соответствии ТР ТС 025/2012 от 16.06.2021 г., действительна до

15.06.2026 г. включительно, принята на основании протокола испытаний №610-ПМЛ от 15.06.2021, зарегистрировано ЕАЭС N RU Д-RU.PA01.B.33997/21

Телефон горячей линии 8 800 200 40 90 | Звонки по России бесплатные

ASKONA.RU

Перед сборкой

2

1. Проверьте вид и целостность деталей в упаковке. Претензии по их повреждению принимаются только у изделий БЕЗ следов сборки.
2. Сохраните упаковку до окончания сборки! При выявлении в процессе сборки брака и некомплектности изделия необходимо сохранять упаковку до момента выезда к Вам представителя торговой компании.
3. Проверьте количество деталей и фурнитуры по перечню комплектовочной ведомости, разберите фурнитуру на группы. Предприятие-изготовитель оставляет за собой право вносить конструктивные изменения в изделие, заменять фурнитуру и метизы на аналогичные, не ухудшающие внешний вид и не влияющие на функциональные свойства изделия.
4. Соблюдайте порядок сборки, данный в этой инструкции! При не соблюдении инструкций по сборке и эксплуатации с компании-производителя снимаются гарантийные обязательства. Инструкции по сборке и эксплуатации необходимо сохранять на весь период эксплуатации изделия.
5. Перемещайте все детали бережно, без рывков, укладывайте устойчиво, избегайте их падений и ударов! Сборку изделия проводить на ровной поверхности.

Для сборки необходимо

Отвертка крестовая



Комплектация

Упаковка	Деталь	Количество	Изображение
№1	Посадочная часть	1	
	Подушки маленькие	2	
	Инструкция по сборке	1	
	Паспорт по эксплуатации	1	
	Винт М6*35	15	
	Саморез 25	3	
	Шайба М6	6	
	Пластиковая ножка	1	
	Основание пластиковой ножки	1	
	Накладки фетровые	4	
№2	Подушки большие	2	
	Спинка	1	
№3	Локти	2	

1.

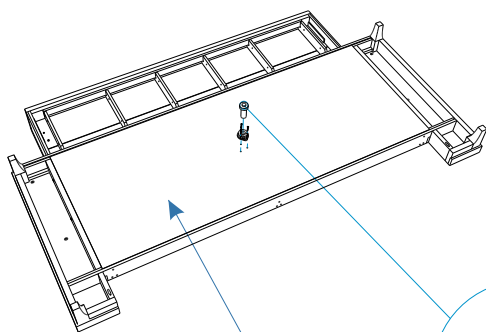

Посадочная часть

Пластиковая ножка
+основание пластиковой ножки
+саморез 25 (3 шт)

2.

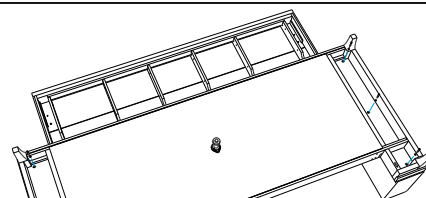

Подлокотник x2

Винт потай М6*35
+шайба М6

x6

3.

**Сборка дивана осуществляется
в разложенном виде**

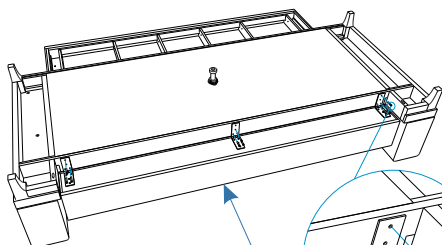

Спинка задвигается до упора

Винт М6*35

x12

4.

Подушки большие x2

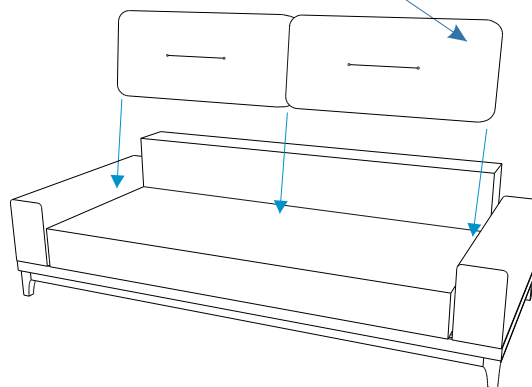

5.

**В случае появления большого зазора между
посадочной частью и спинкой, когда диван
разложен, открутить саморезы (См. схему),
подвинуть спинку к посадочной части
до отсутствия зазора и закрутить саморезы.**

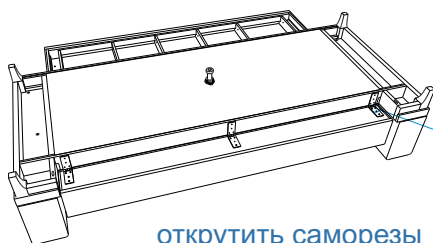

открутить саморезы
на спинке и отрегулировать щель

6.

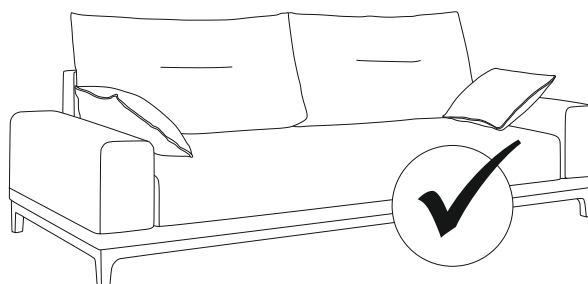

Телефон горячей линии 8 800 200 40 90 | Звонки по России бесплатные
ASKONA.RU

Инструкция по сборке дивана FROST/Фрост 200x105x86-200x150x52/247x105x86-247x150x52
Версия 1.2 от 25.10.2021